

**ACCESORIOS PLACAS DE CALLE**
ACCESSORIES FOR ENTRANCE PANELS
ACCESSOIRES POUR PLAQUE DE RUE**CAJA DE SUPERFICIE SIMPLE iBLACK**

Permite colocar la placa de calle en paredes donde no se puede optar por la utilización de la caja de empotrar. Fijación a pared. Disponible en varias alturas, según la configuración de la placa de calle.

SINGLE SURFACE BOX iBLACK

It enables placing the entrance panel in walls where the flush-mounted box can not be fixed. Wall fixation. Available in several heights, depending on the configuration of the entrance panel.

BOÎTIER SAILLIE SIMPLE iBLACK

Permet de placer le plaque de rue dans des murs où ce n'est pas possible à choisir pour l'utilisation de la boîte encastrable. Disponible en plusieurs hauteurs, suivant la configuration de la plaque de rue.

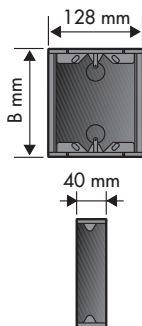

| CODIGO CODE CODE | MODELO TYPE RÉFÉRENCE | ALTURAS STOREYS ÉTAGES | B |
|------------------------|-----------------------------|------------------------------|-----|
| 9740186 | CSU-511 | 1 - 2 | 147 |
| 9740187 | CSU-512 | 3 - 4 | 195 |
| 9740188 | CSU-513 | 5 - 6 | 243 |
| 9740189 | CSU-514 | 7 - 8 | 291 |
| 9740190 | CSU-515 | 9 - 10 | 339 |
| 9740191 | CSU-516 | 11 - 12 | 387 |
| 9740192 | CSU-517 | 13 - 14 | 435 |
| 9740193 | CSU-518 | 15 - 16 | 483 |
| 9740194 | CSU-519 | 17 - 18 | 531 |

INSTRUCCIONES DE MONTAJE - ASSEMBLY INSTRUCTIONS - INSTRUCTIONS DE MONTAGE

Recomendaciones:

Elija un lugar para colocar la caja de superficie de manera que a la hora de colocar la placa de calle ni la lluvia, ni los rayos de sol, ni fuentes de luz intensa incidan directamente sobre la placa. De esta manera, en sistemas de videoportero evitará efectos no deseados en la visualización de la imagen (reflejos, ...), manteniendo al mismo tiempo la vida útil del equipo.

Recommendations:

Choose a place for the surface wall-mounted box so that, when the entrance panel is in place, rain, sun rays or strong light sources do not directly fall on the panel. In this way you will avoid certain problems with video door entry systems in the visualisation of images such as the ghosting effect caused by background light; this will also preserve the working life of the equipment.

Recommandations:

Choisissez un emplacement pour poser le boîtier en saillie encastrer de façon à ce qu'une fois montée, la plaque de rue ne soit pas directement exposée à la pluie, au soleil ni à une trop forte lumière. Vous éviterez ainsi des problèmes indésirés de qualité de l'image de votre système de portier vidéo, tels que les effets de contre-jour, et vous augmenterez la durée de vie utile de l'équipement.

- 1 Rompa los tabiques que necesite para permitir el paso de los cables. Dispone de dos aberturas posteriores.

Break the perforated openings needed to pass the cables through. There are two openings at the back.

Casser les opercules pour permettre le passage des câbles. Il possède deux ouvertures postérieures.

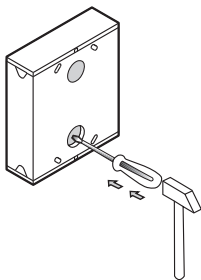

- 2 Para ensamblar varias cajas de superficie, rompa los tabiques laterales que necesite. De esta manera dispondrá de aberturas para el paso de cables entre ellas. Dispone de dos aberturas en el lado derecho (1) y dos en el izquierdo (2).

To assemble several wall-mounted boxes, break the perforated openings on the sides that you need, so that cables can be passed between them. There are two openings on the right side (1) and two on the left side (2).

Pour assembler plusieurs boîtiers entre eux, cassez les cloisons latérales nécessaires pour faire passer les câbles. Il comporte deux ouvertures sur le côté droit (1) et deux sur le côté gauche (2).

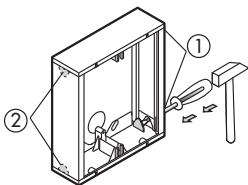

- 3 Fije la caja de superficie a la pared con los tacos y tirafondos suministrados. Colóquela verticalmente y de modo que la parte superior quede a una altura de 1,7 m respecto del suelo.

Nota: altura de colocación recomendada. Tenga en cuenta que pueden existir normativas que determinen la altura de colocación: leyes de accesibilidad para facilitar la utilización del sistema por personas minusválidas, etc.

Fix the surface mounted box to the wall using the wall-plugs and screws supplied. Position the box vertically in such a way that the upper part is at a height of 1.7 metres.

Note : recommended positioning height. Bear in mind that the height at which the equipment is fixed may be determined by such factors as laws to facilitate access to and use of the system by handicapped persons, etc.

Fixez le boîtier en saillie au mur avec les chevilles et les vis fournies. Positionnez le boîtier verticalement, en plaçant sa partie supérieure à une hauteur de 1,7 m du sol.

Note : hauteur du positionnement. Tenez compte du fait qu'il peut exister des normes qui déterminent la hauteur du positionnement de l'équipement : par exemple, des lois d'accessibilité visant à faciliter l'usage du système par des personnes handicapées, etc.

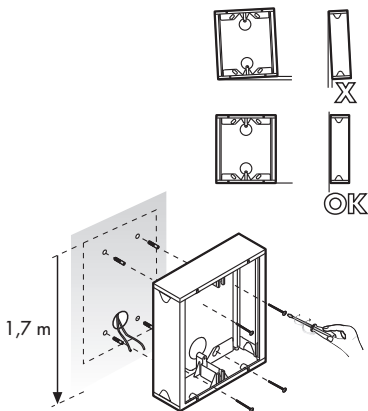

- 4 Use como guía los separadores CSU-000 (cód. 9740172) para ensamblar entre sí otras cajas de superficie. De este modo la alineación entre placas será la correcta. Una vez fijada la caja a la pared, retire el separador.

Use the CSU-000 separators (code 9740172) as a guide when assembling several wall-mounted boxes alongside each other. Doing so will ensure that the panels are correctly aligned. Once the box has been fixed to the wall, remove the separator.

Aidez-vous des séparateurs CSU-000 (code 9740172) comme guide pour assembler d'autres boîtiers saillie. Vous serez ainsi sûr du bon alignement des plaques. Enlevez le séparateur une fois que le boîtier est fixé au mur.

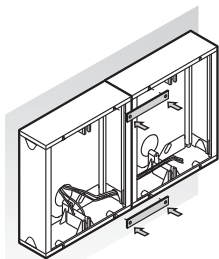

- 5 Fije el grupo fónico a la caja de superficie con el tornillo suministrado.

Fix the audio unit to the surface wall-mounted box using the screw provided.

Attachez le group phonique au boîtier en saillie avec la vis fournie.

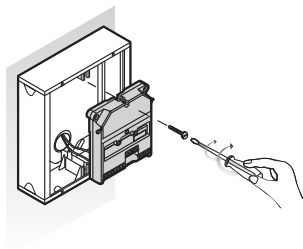

- 6 Realizadas las conexiones, fije la placa de calle a la caja de superficie con los tornillos de sujeción.

Once connected, fix the entrance panel to the surface wall-mounted box with the clamping screws.

Une fois les branchements terminés, fixez la plaque de rue au boîtier en saillie à l'aide des vis de fixation.

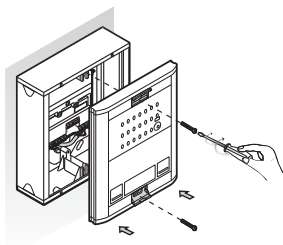

- 7 Cierre las tapas frontales superior e inferior.

Close the top and bottom front covers.

Fermez les couvercles frontaux supérieurs et inférieurs.

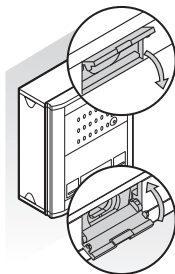

ALCAD, S.L.
Tel. 943 63 96 60
Fax 943 63 92 66
Int. Tel. +34 - 943 63 96 60
info@alcad.net
Apdo. 455 - Pol. Ind. Arreche-Ugalde,1
20305 IRUN - Spain

www.alcad.net

FRANCE - Hendaye
Tel. 00 34 - 943 63 96 60

GERMANY - Munich
Tel. 089 55 26 480

CZECH REPUBLIC - Ostravačice
Tel. 546 427 059

UNITED ARAB EMIRATES - Dubai
Tel. 971 4 887 19 50

TURKEY - Istanbul
Tel. 212 295 97 00



ISO 9001

